

# MINOLTA

## AF 35

### Big Finder

INSTRUCTION MANUAL  
MODE D'EMPLOI  
MANUAL DE INSTRUCCIONES  
MANUAL DE INSTRUÇÕES

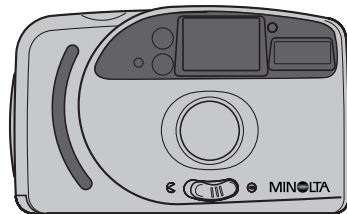

Minolta Co., Ltd.  
Minolta GmbH  
Minolta France S.A.  
Minolta (UK) Limited  
Minolta Austria Ges. m.b.H.  
Minolta Camera Benelux B.V.  
Belgium Branch  
Minolta (Schweiz) AG  
Minolta Svenska AB  
Finland Branch  
Minolta Portugal Limitada  
Minolta Corporation  
Head Office  
Los Angeles Branch  
Minolta Canada Inc.  
Head Office  
Vancouver Branch  
Minolta Hong Kong Limited  
Minolta Singapore (Pte) Ltd.  
Shanghai Minolta Optical Products Co., Ltd.

3-13, 2-Chome, Azuchi-Machi, Chuo-Ku, Osaka 541-8556, Japan  
Kurt-Fischer-Strasse 50, D-22923 Ahrensburg, Germany  
365 Route de Saint-Germain, F-78420 Carrières-Sur-Seine, France  
7 Tanners Drive, Blakelands, Milton Keynes, MK14 5BU, England  
Amalienstrasse 59-61, A-1131 Wien, Austria  
Zonnebaan 39, P.O. Box 6000, NL-3600 HA Maarssen, The Netherlands  
Kontichsesteenweg 38, B-2630 Aartselaar, Belgium  
Riedstrasse 6, CH-8953 Dietikon, Switzerland  
Albygatan 114, S-171 54 Solna, Sweden  
Niittykatu 6 PL 37, SF-02201 Espoo, Finland  
Av. do Brasil 33-A, P-1700 Lisboa, Portugal  
101 Williams Drive, Ramsey, New Jersey 07446, U.S.A.  
11150 Hope Street Cypress, CA 90630, U.S.A.  
369 Britannia Road East, Mississauga, Ontario L4Z 2H5, Canada  
230-3771 Jacombs Road, Richmond, B.C. V6V 2L9, Canada  
Room 208, 2/F, Eastern Center, 1065 King's Road, Quarry Bay, Hong Kong  
10, Teban Gardens Crescent, Singapore 608923  
368 Minolta Road, Songjiang, Shanghai, China

© 1999 Minolta Co., Ltd. under the Bern Convention and Universal Copyright Convention 9222-2466-17 PR-A907

This mark on the bottom of your camera certifies that this camera meets the requirements of the EU (European Union) concerning interference causing equipment regulations. CE stands for Conformité Européenne (European Conformity).

**CE**

*Le symbole CE (Conformité Européenne) qui apparaît sur l'appareil signifie que celui-ci respecte les normes européennes concernant les interférences radioélectriques.*

Esta marca en el fondo de su cámara le avisa que esta cámara cumple con los requisitos de la UE (Unión Europea) sobre reglamentación de equipos que pueden provocar interferencias. La CE significa Conformidad Europea.

*Este símbolo no seu equipamento garante que está de acordo com as normas da U.E. (União Europeia) no que se refere a interferências. CE significa Conformidade Europeia.*

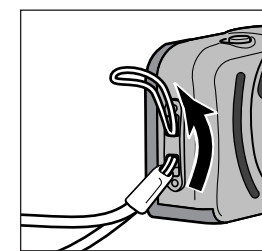

Attach the strap as shown.

Fixer la courroie comme indiqué.

Coloque la correa tal como se indica.

Coloque a correia como mostrado.

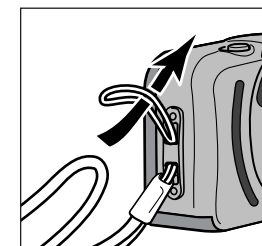

#### FOR PROPER AND SAFE USE

Read and understand all warnings and cautions before using this product.

#### ⚠ WARNING

- Batteries may become hot or explode due to improper use.
- Use only the batteries specified in this instruction manual.
  - Do not install the batteries with the polarity (+/-) reversed.
  - Do not subject batteries to fire or high temperatures.
  - Do not attempt to recharge, short, or disassemble.
  - Do not mix batteries of different types, brands, or ages.
  - Follow local codes for battery disposal.

Keep batteries or things that could be swallowed away from young children.

Contact a doctor immediately if an object is swallowed.

Immediately remove the batteries and discontinue use if...

- the product is dropped or subjected to an impact in which the interior is exposed.
- the product emits a strange smell, heat, or smoke.

Do not disassemble. Electric shock may occur if a high voltage circuit inside the product is touched. Take your camera to a Minolta Service Facility when repairs are required.

#### POUR UNE UTILISATION OPTIMALE

Lire attentivement les avertissements avant toute utilisation.

#### ⚠ AVERTISSEMENTS

*En cas de mauvaise utilisation, les piles peuvent surchauffer ou exploser.*

- *Utiliser exclusivement les piles spécifiées dans ce manuel.*
- *Ne pas insérer la pile en inversant les polarités (+/-).*
- *Ne pas jeter les piles au feu ou les exposer à de fortes températures.*
- *Ne pas essayer de recharger la pile, de la court-circuiter ou de l'ouvrir.*
- *Ne pas panacher des piles de types, de marques ou d'états d'usure différents.*
- *Concernant l'élimination des piles usagées, respecter les normes de votre localité.*

*Ne pas laisser les piles ou des objets pouvant être avalés à portée des enfants en bas âge.*

*Contactez immédiatement un médecin en cas d'ingestion.*

*Immédiatement retirer la pile et stopper l'utilisation si :*

- *L'appareil est tombé ou a subi un choc pouvant endommager l'intérieur.*
- *L'appareil dégage une odeur anormale, chauffe ou se met à fumer.*

*Ne pas démonter l'appareil. Des chocs électriques peuvent se produire si des circuits à haute tension sont touchés. En cas de panne, amener votre appareil à votre revendeur habituel.*

#### PARA UN USO CORRECTO Y SEGURO

Lea para entender cada advertencia antes de usar este producto.

#### ⚠ ADVERTENCIA

La pila puede calentarse o explotar si se la utiliza incorrectamente.

- Utilice las pilas determinadas en este manual de instrucciones.
- No instale la pila al revés (con los lados + y - invertidos).
- No exponga la pila al fuego o altas temperaturas.
- No trate de cargar, cortocircuitar o desarmar.
- No mezcle pilas de tipo o marcas diferentes, o fechas distintas de fabricación.
- Cumpla con los reglamentos locales para deshacerse de las pilas.

Guardé las pilas u objetos que pueda tragar, fuera del alcance de los niños pequeños.

Consulte inmediatamente con un médico si tragara un objeto.

Saque inmediatamente las pilas y no siga utilizando si...

- la cámara se cae o recibe un golpe que hace que se rompa y pueda verse el interior.
- la cámara emita un olor extraño, calor, o humo.

No desarme. Puede sufrir una sacudida eléctrica si toca uno de los circuitos de alta tensión dentro de la cámara. Consulte a un Centro de Servicio autorizado de Minolta si necesita reparar la cámara.

#### PARA UM USO CORRECTO E SEGURO

Leia e compreenda todos os avisos e precauções antes de utilizar este produto.

#### ⚠ AVISO

*Baterias podem aquecer ou explodir se submetidas a um uso impróprio.*

- *Use apenas as baterias indicadas neste manual de instruções.*
- *Não instale as baterias com a polaridade (+/-) invertida.*
- *Não submeta as baterias a fogo ou altas temperaturas.*
- *Não tente recargar, ou desmontar as baterias.*
- *Não misture baterias de diferentes idades, tipos ou marcas.*
- *Depois de utilizadas coloque as baterias no ecoponto respectivo.*

*Mantenha as baterias e outros acessórios pequenos longe das crianças. Contacte o médico de imediato em caso de ingestão.*

*Retire de imediato as baterias se...*

- *o produto cair, ou fôr sujeito a impacto violento.*
- *o produto emitir calor, cheiro estranho ou fumo.*

*Não tente demontar. Podem ocorrer choques eléctricos se algum circuito de alta voltagem fôr tocado. Leve a sua câmara aos serviços técnicos Minolta para reparação se necessário.*

#### CARE AND STORAGE

- If the lens becomes dirty, clean it gently with a lens brush. If necessary, moisten a sheet of lens tissue with one drop of lens-cleaning fluid and gently wipe the lens. Never touch the lens surface with your fingers.
- Never use alcohol or chemical solvents on the camera body. If it is dirty, wipe it gently with a soft, clean, dry cloth.
- Do not subject the camera to shock, high heat, or humidity.
- This camera is designed for use between -5 and 40 °C (23 to 104 °F).
- Do not transfer the camera directly from an extremely cold to warm area. Condensation may form inside and prevent normal operation.
- When not in use for an extended period, remove the batteries from the camera.
- Do not let the camera get wet.
- Do not let the camera come in contact with sand, salt or other grit.
- When not in use, keep the camera in a cool, dry place away from dust and chemicals. For extended storage, place the camera in an airtight container with a drying agent such as silica gel.
- Do not attempt to disassemble or repair the camera yourself.
- This camera's circuitry may switch off, even when batteries with sufficient power are installed. To resume operation, remove the batteries and install them again.
- To assure prompt service, please contact an authorized Minolta Service Center before shipping your camera for repair.
- For more information about your camera, contact your local camera dealer or write to the Minolta distributor or subsidiary in your area.

#### ENTRETIEN ET RANGEMENT

- *Pour nettoyer l'optique, utiliser un pinceau soufflant spécial pour objectif. Si nécessaire, humidifier un tissu optique avec un produit spécial optique photo et essuyer doucement en exercent un mouvement rotatif du centre vers le bord.*
- *Ne jamais utiliser d'alcool ou autres solvants pour nettoyer l'appareil.*
- *Éviter tout choc, température ou humidité excessive.*
- *Cet appareil est destiné pour une utilisation entre -5 et +40°C.*
- *Éviter le transfert brutal d'un milieu très chaud à milieu très froid. Une condensation interne peut se produire.*
- *Retirer les piles si l'appareil n'est pas utilisé pendant une durée importante.*
- *Ne pas mouiller l'appareil.*
- *Ne pas mettre l'appareil en contact avec du sable, du sel ou toute autre poussière abrasive.*
- *Lorsque l'appareil n'est pas utilisé, le conserver dans un endroit sec, frais, à l'abri de la poussière et des produits chimiques. Pour de très longues durées, nous vous recommandons de mettre l'appareil dans une boîte hermétique avec un agent dessiccatif type silica gel.*
- *Ne pas tenter de démonter l'appareil soi-même.*
- *L'alimentation de l'appareil peut se couper, même avec des piles neuves. Pour retrouver un fonctionnement normal, retirer et remettre les piles en place.*
- *En cas de panne, contacter votre revendeur qui veillera à l'expédition de votre appareil au SAV Minolta.*
- *Pour toute question concernant l'appareil, contacter votre revendeur. Pour de plus amples informations, contacter la filiale Minolta la plus proche.*

#### CUIDADOS Y MANTENIMIENTO

- Si el objetivo está sucio, límpielo con un cepillo para lentes. Si es necesario, poniendo una gota de líquido de limpieza a un papel de seda de objetivo y frote con cuidado. Con los dedos nunca toque el objetivo.
- No utilice nunca alcohol ni otros solventes químicos sobre el cuerpo de la cámara. Si está sucio, frótelo con cuidado con un paño suave, limpio y seco.
- No haga sufrir la cámara golpe, mucho calor o mucha humedad.
- Esta cámara ha sido diseñada para funcionar entre -5 °C y 40 °C.
- No traslade directamente la cámara de lugares fríos a lugares con temperaturas altas, puede que se forme condensación dentro de la cámara e impida su funcionamiento normal.
- Cuando guarde la cámara durante un período largo sin usarla, saque las pilas de la cámara.
- No deje nunca la cámara expuesta al agua, arena, sal, etc.
- Cuando no usa la cámara, guárdela en un lugar fresco y seco, lejos del polvo y productos químicos. Si no la usara durante un largo período de tiempo, guarde la cámara en un recipiente hermético con un agente secante de gel de sílice.
- No intente desarmar o reparar la cámara por usted mismo.
- El circuito de esta cámara podrá desconectarse aún cuando haya sido colocada una pila con energía suficiente. Para volver a usar la cámara, saque las pilas y colóquelas otra vez.
- Para asegurar el servicio más rápido, comunique con el Centro de servicio Autorizado de Minolta antes de que envíe su cámara a la reparación.
- Si tiene alguna duda sobre su cámara, consulte a su vendedor de cámaras local o escriba al distribuidor Minolta de su zona.

#### CUIDADOS E ARMAZENAMENTO

- *Se a lente ficar suja, limpe-a suavemente com um pincel de lentes. Se fôr necessário utilize um pano para lentes embebido num líquido de limpeza próprio para o efeito. Nunca toque na superfície da lente com os dedos.*
- *Nunca utilize álcool ou outros solventes químicos no corpo da sua câmara. Se esta ficar suja, limpe-a com um pano seco sem pêlos.*
- *Não submeta a câmara a choques, altas temperaturas ou humidades.*
- *Esta câmara foi concebida para funcionar entre -5° e 40°C.*
- *Não transfira directamente a câmara de um local frio para outro extremamente aquecido, poderá formar-se condensação que prejudicará o normal funcionamento do equipamento.*
- *Se não utilizar a câmara por períodos prolongados retire as baterias.*
- *Não deixe que a câmara apanhe água.*
- *Não deixe a câmara em contacto com areias, sal ou poeiras.*
- *Quando não estiver a utilizar a sua câmara guarde-a num local seco, arejado longe de produtos químicos. Por períodos longos de inactividade guarde a câmara num estojo com sílica gel.*
- *Não tente desmontar ou reparar a sua câmara.*
- *Mesmo com baterias novas por vezes a câmara pode não funcionar, retire as baterias, verifique se estão bem instaladas e volte a colocá-las.*
- *Para assegurar um serviço rápido, contacte telefónicamente os serviços técnicos Minolta antes de colocar a sua câmara para reparação.*
- *Para mais informações acerca do seu equipamento, contacte o revendedor da sua área de residência ou escreva para a Minolta.*

## NAMES OF PARTS

1. Shutter-release button
2. Frame counter
3. Meter window\*
4. Red-eye reduction lamp
5. Flash\*
6. Viewfinder window\*
7. Lens\*
8. Main switch
9. AF windows\*
10. Strap eyelets
11. Flash lamp
12. Viewfinder\*
13. Film window
14. Battery-chamber door
15. Rewind switch
16. Back cover
17. Tripod socket
18. Back-cover release

\* Do not touch

## Viewfinder

1. Image frame
2. Focus frame

## NOMENCLATURE

1. Déclencheur
2. Compteur de vues
3. Fenêtre de la cellule\*
4. Lampe de réduction des yeux rouges
5. Flash\*
6. Fenêtre du viseur\*
7. Objectif\*
8. Interrupteur principal
9. Fenêtre de l'autofocus\*
10. Œilleton de courroie
11. Témoin de disponibilité du flash
12. Viseur\*
13. Fenêtre du logement film
14. Couverture du logement pile
15. Touche de rembobinage
16. Dos
17. Écrou pour trépied
18. Dispositif d'ouverture du dos

\*Ne pas toucher

## Viseur

1. Cadre de l'image
2. Plage de mise au point

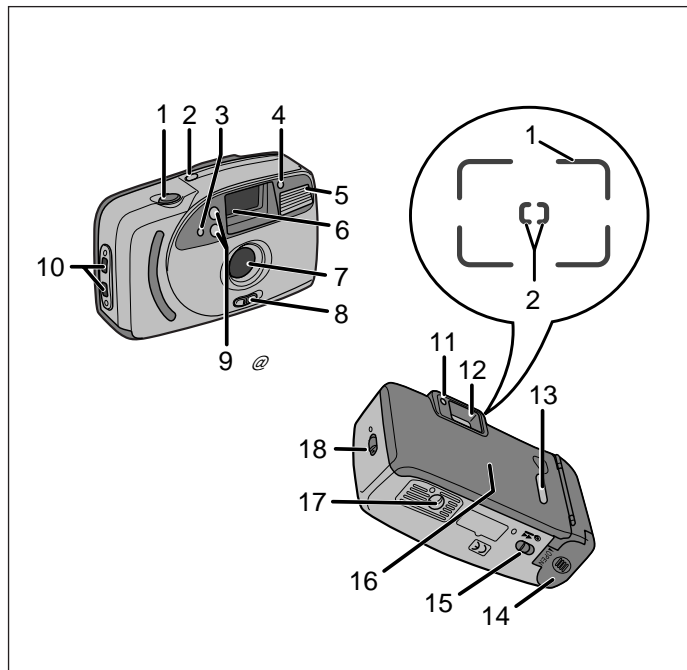

## NOMBRES DE LAS PARTES

1. Botón del obturador
2. Contador de fotogramas
3. Sensor de medición\*
4. Luz de reducción de ojos rojos
5. Flash\*
6. Ventanilla del visor\*
7. Objetivo\*
8. Interruptor principal
9. Ventanillas de autofocus\*
10. Argolla para la correa
11. Luz de flash
12. Visor\*
13. Ventanilla de película
14. Tapa del compartimiento de pilas
15. Interruptor de rebobinado
16. Tapa trasera
17. Rosca para trípode
18. Desenganche de la tapa trasera

\* No toque

## Visor

1. Marco de imagen
2. Zona de enfoque

## NOME DAS PARTES

1. Botão disparador do obturador
2. Contador de fotogramas
3. Janela de medição\*
4. Lâmpada de redução de olhos vermelhos
5. Flash\*
6. Janela do visor\*
7. Lente\*
8. Interruptor principal
9. Janela de autofocus\*
10. Encaixes da correa
11. Lâmpada de flash
12. Visor\*
13. Janela do filme
14. Compartimento das baterias
15. Interruptor de rebobinagem
16. Tampa traseira
17. Rosca de tripé
18. Abertura da tampa traseira

\* Não tocar

## Visor

1. Guia de imagem
2. Área de focagem

## INSERTING BATTERIES

Your camera uses two AA alkaline or carbon-zinc batteries to supply power for all camera operations. For optimum performance, alkaline cells are recommended.

1. Open the battery-chamber door as shown (A).
2. Insert the batteries as indicated on the inside of the battery-chamber door (B).

3. Close the door and push it back to its original position.

- Do not use nickel-cadmium or lithium, or nickel-metal hydride batteries.
- For owners of quartz date model. Reset the date and time after installing new batteries.

## MISE EN PLACE DES PILES

Toutes les fonctions de l'appareil sont alimentées par deux piles de type AA. Pour des performances accrues, l'utilisation de piles alcalines est conseillée.

1. Ouvrir le couvercle du logement de la pile (A).
2. Mettre les piles en respectant les polarités indiquées (B).

3. Refermer le couvercle.

- Ne pas utiliser des batteries NiCd (Nickel Cadmium), lithium ou Ni-MH.
- Pour les possesseurs du modèle dateur, après remplacement des piles, faire une remise à l'heure et à la date.



## LOADING FILM

Your camera uses ISO 100, 200, or 400 DX coded 35mm negative films (C).

- Do not use Polaroid instant films in this camera.
- Load film in subdued light, or at least shaded from direct sunlight.

1. Make sure the film is not in the camera or the frame counter is at "S", then slide the back-cover release up to open the back cover (D).

2. Insert the film cartridge into the film chamber (E).

3. Extend the film tip to the  mark. To prevent a film-loading error, make sure the film tip is aligned with the  mark (F).

- Make sure the film lies flat between the film guides (F, G).
- If the film tip extends beyond the  mark, gently push the excess film back into the film cartridge.

4. Close the back cover.

5. Slide the main switch to  to turn the camera on (H).

6. Press the shutter-release button 3 times (I).

- "1" will appear in the frame counter.
- If the frame counter remains at "S", the film was loaded incorrectly. Open the back cover and reload the film.



## MISE EN PLACE DU FILM

Cet appareil utilise des films négatifs 135 codés DX, de sensibilité ISO 100, 200 ou 400 (C).

- Ne pas utiliser les films instantanés Polaroid.
- Charger le film en lumière atténuée.

1. S'assurer qu'il n'y a pas de film dans l'appareil, ou que le compteur de vues indique "S", puis pousser la commande du dispositif d'ouverture du logement film (D).

2. Placer la cartouche dans son logement (E).

3. Tirer l'amorce jusqu'au repère . Bien aligner l'amorce avec le repère  afin d'éviter une erreur de chargement (F).

- Afin d'éviter un mauvais chargement, étendre le film à plat entre ses guides (F, G).

- Si l'amorce du film dépasse le repère , repousser doucement l'amorce dans la cartouche.

4. Fermer le dos.

5. Mettre l'interrupteur principal sur la position  pour mettre l'appareil sous tension (H).

6. Déclencher trois fois (I).

- "1" apparaît dans le compteur de vues.
- Si le compteur de vues continue d'indiquer "S", ouvrir le dos et reprendre la procédure de chargement du film.

## TAKING PICTURES

1. Make sure the film is in the camera and loaded correctly, then slide the main switch to  to open the lens cover and turn the camera on (J).

2. When the green flash lamp glows brightly, center your subject in the focus frame (K).

- Make sure your subject is at least 0.8 m (2.6 ft.) from the camera (L).
- Hold the camera steady and make sure nothing blocks the lens, flash, AF windows, or meter window (M).
- When taking vertical pictures, hold the camera so the flash is

## PRISES DE VUES

1. Vérifier qu'un film est correctement chargé dans l'appareil. Faire glisser l'interrupteur principal afin d'ouvrir le volet de protection de l'objectif et de mettre l'appareil sous tension (J).
2. Lorsque le témoin vert de disponibilité du flash s'allume, centrer le sujet dans la plage de mise au point (K).

- S'assurer que le sujet se situe à plus de 0,8 m de l'appareil (L).
- Tenir l'appareil de manière stable et s'assurer de ne pas obstruer l'objectif, le flash, la fenêtre de l'autofocus ou de la cellule (M).

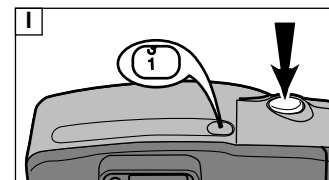
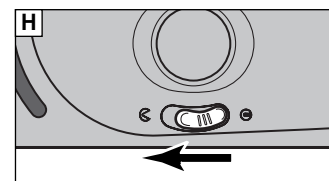
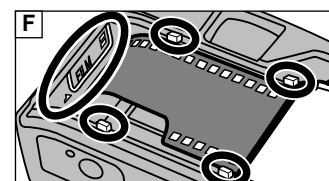
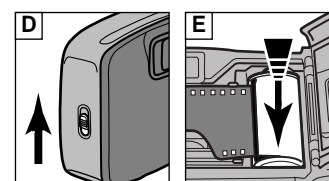
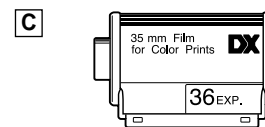
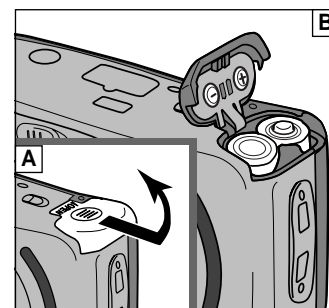

## INSTALACIÓN DE LA PILA

Esta cámara utiliza dos pilas alcalinas o de carbón cinc de tamaño AA para alimentar la corriente de todas las funciones de la cámara. Se recomienda utilizar pilas alcalinas porque sus rendimientos son mejores.

1. Abra la tapa del compartimiento de pilas como se indica (A).

2. Inserte las pilas, de acuerdo a las marcas en el interior de la tapa (B).

3. Cierre la tapa y aprétela en su posición original.

- No utilice pilas de níquel-cadmio, litio, o níquel-metal hidruro.
- Para los dueños del modelo con fecha. Después de instalar las pilas nuevas, vuelva a ajustar la fecha y la hora.



## CARGA DE LA PELÍCULA

Su cámara utiliza películas negativas de 35mm, con código DX, de ISO 100, 200 o 400 (C).

- No utilice una película de "Polaroid" con esta cámara.
- Cargue siempre la película bajo una luz tenue.

1. Asegúrese que no haya una película en la cámara o el contador de fotogramas esté en "S", y mueva el desenganche de la tapa trasera hacia arriba para abrir la tapa trasera (D).

2. Coloque una película en el compartimiento (E).

3. Extienda la punta de película encima de la marca . Alinee la punta con la marca  para evitar un error de carga de película (F).

- La película debe colocarse planamente dentro de las ranuras guías (F, G).

- Si la punta de película se sale más de la marca , empuje el excedente en el interior del cartucho.

4. Cierre la tapa trasera.

5. Mueva el interruptor principal hacia  para encender la cámara (H).

6. Oprima el botón del obturador tres veces (I).

- Aparecerá "1" en el contador de fotogramas.
- Si el contador se quede en "S", la película no esté cargada bien. Saque y vuelva a colocar la película.

## TOMA DE LA FOTOGRAFÍA

1. Asegúrese que la película se encuentra en la cámara y se ha cargado correctamente, y mueva el interruptor principal hacia  para abrir la cubierta del objetivo y encender la cámara (J).

2. Cuando se encienda la luz verde de flash, apunte al sujeto para que quede en la zona de enfoque (K).

- La distancia entre la cámara y el objeto debe ser al menos de 0,8 m (L).
- Sujete firmemente la cámara, cuidando de no tapar el objetivo, flash, sensor de medición, o ventanillas de autofocus (M).

## COLOCAÇÃO DAS BATERIAS

A sua câmara usa duas baterias alcalinas AA ou de carbono-zinco que fornecem a energia necessária a toda as operações da câmara, para maior rendimento, recomendamos baterias alcalinas.

1. Abra a porta do compartimento das baterias como mostrado (A).

2. Coloque as baterias como indicado no interior da porta do compartimento (B).

3. Feche a porta e puxe-a para a posição original.

- Não utilize baterias de lítio, níquel-cádmio, ou ni-metal/hidrido.
- Para os utilizadores do modelo com datador. Acerte a data e hora após instalação de baterias novas.



## CARREGAMENTO DO FILME

A sua câmara utiliza filmes negativos de 35 mm com código DX de ISO 100, 200, ou 400 (C).

- Não utilize filmes instantâneos Polaroid nesta câmara.
- Coloque o filme em local sombrio, ou fora do alcance directo da luz solar.

1. Certifique-se de que não tem nenhum filme colocado na câmara ou de que o contador de fotogramas está em "S", antes de abrir a tampa traseira fazendo deslizar o fecho da mesma (D).

2. Coloque o filme no interior do seu compartimento (E).

3. Extenda a ponta do filme até à marca . Para prevenir erros na colocação do filme, certifique-se de que a ponta do filme fica alinhada com a marca vermelha  (F).

- Certifique-se de que o filme está colocado entre as guias do filme (F, G).

- Se a ponta do filme ultrapassar a marca , puxe suavemente o excesso para dentro do cartucho.

4. Feche a tampa traseira.

5. Deslize o interruptor principal para a posição  para ligar a câmara (H).

6. Pressione o botão de libertação do obturador 3 vezes (I).

- "1" aparecerá no contador de fotogramas.
- Se o contador de fotogramas permanecer em "S", o filme foi colocado de forma incorrecta. Abra a tampa traseira e volte a colocá-lo.

## TIRAR FOTOGRAFIAS

1. Verifique a colocação correcta do filme, de seguida deslize o interruptor principal para  para abrir a tampa da lente e ligar a câmara (J).

2. Quando a lâmpada verde de flash brilhar, centre o seu assunto dentro da área de focagem (K).

- Certifique-se de que o seu assunto está no mínimo a 0,8 m da câmara (L).
- Segure a câmara firmemente e certifique-se de que nada bloqueia a lente, o flash, janela AF, ou janela de medição (M).
- Quando pretender tirar fotografias na vertical, segure a câmara com o